

VISIO

TEKNİK KULLANIM KILAVUZU



DAİREYİ ARAMAK İÇİN

- 1) Panelden daireyi aramak için, panel karşılama ekranında iken (bekleme modu), arayacağınız daire numarasını tuşlayın.
- 2) **ARA** tuşuna basın.
- 3) Daireye çağrı iletilirken panel karşılama ekranında **DAİRE ARANIYOR** yazısını göreceksiniz. Bu yazı ile birlikte daire ünitesine görüntü aktarılmaya başlar.
- 4) Arayacağınız daire numarasını bilmiyorsanız ▼ ve ▲ tuşlarıyla isim listesini aşağı / yukarı hareket ettirerek aramak istediğiniz daireyi bulabilirsiniz.
- 5) Aramak istediğiniz daireyi bulun ve ardından **ARA** tuşuna basın.
- 6) Daireye çağrı iletilirken panel karşılama ekranında **DAİRE ARANIYOR** yazısını göreceksiniz. Bu yazı ile birlikte daire ünitesine görüntü aktarılmaya başlar.
- 7) Daire sakini çağrıya yanıt verdiğinde panel karşılama ekranında **BAĞLANDI** yazısı görülür ve daire ünitesinden gelen ses duyulur.
- 8) Hattın açık kalma süresi doluncaya kadar veya daire sakini çağrıyı sonlandırınca kadar görüşme devam eder. Daire çağrıyı kapatınca panel ekranında **DAİRE AHİZEYİ KAPATTI** yazısı görülür.



APARTMAN GÖREVLİSİNİ ARAMAK İÇİN

- 1) Apartman görevlisini aramak için, panel karşılama ekranında iken (bekleme modu), panel üzerindeki **GÖREVLİ** tuşuna basın.
- 2) Görevliye çağrı iletilirken panel karşılama ekranında **GÖREVLİYİ ARIYOR** yazısını göreceksiniz. Bu yazı ile birlikte görevli ünitesine görüntü aktarılmaya başlar.
- 3) Görevli çağrıya yanıt verdiğinde panel karşılama ekranında **BAĞLANDI** yazısı görülür ve görevli ünitesinden gelen ses duyulur.
- 4) Hattın açık kalma süresi doluncaya kadar veya görevli ünitesi çağrıyı sonlandırınca kadar görüşme devam eder.

ŞİFRE İLE KAPI AÇMA

- 1) Panel karşılama ekranında iken (bekleme modu), panel üzerindeki **C** tuşuna basın.
- 2) Panelin karşılama ekranında **KAPI ŞİFRESİNİ GİRİN** -> yazısını gördükten sonra, dört haneli kapı açma şifrenizi girebilirsiniz. Yanlış şifre yazdıysanız **C** tuşuna basarak silebilirsiniz.
- 3) Doğru şifre girildiğinde kapı açılacaktır ve panel karşılama ekranında **KAPI AÇILDI** yazısı görülecektir. Yanlış şifre girildiğinde kapı açılmayacak panel karşılama ekranında **HATALI ŞİFRE** yazısı görülecek ve sesli hata uyarısı duyulacaktır.

* Şifre **dört rakamdan** oluşur ve **15 sn** içinde girilmelidir.

* **Güvenliğiniz için fabrika çıkışlı verilen genel kapı açma şifrenizi binanıza özel şifre ile mutlaka değiştirmenizi öneririz.**

DAİRELERE ÖZEL ŞİFRE İLE KAPI AÇMA

- 1) Panel karşılama ekranında iken (bekleme modu), panel üzerindeki **ARA** tuşuna basın.
- 2) **DAİRE ŞİFRESİYLE KAPI AÇMAK İÇİN DAİRE NO GİRİNİZ** -> yazısı görüldükten sonra daire numaranızı girin ve ardından tekrar **ARA** tuşuna basın.
- 3) Panel karşılama ekranında **ŞİFRENİZİ GİRİN** -> yazısını gördükten sonra, dört haneli dairenize özel şifrenizi girerek kapıyı açın.
- 4) Doğru şifre girildiğinde kapı açılacaktır ve panel karşılama ekranında **KAPI AÇILDI** yazısı görülecektir. Yanlış şifre girildiğinde kapı açılmayacak panel karşılama ekranında **HATALI ŞİFRE** yazısı görülecek ve sesli hata uyarısı duyulacaktır.

KULLANICI AYARLARI MENÜSÜ

Panel üzerindeki kullanıcıya özel uygulamaların, ayarlanıp değiştirilebildiği menüdür. Bu menüye giriş yapabilmek için,

- 1) Panel karşılama ekranında iken (bekleme modu) , 1 - 9 arası herhangi bir tuşa bastıktan sonra **C** tuşuna **5 sn** basılı tutun, ekrana **AYARLAR ŞİFRESİNİ GİRİN** -> yazısı gelecektir. **15 sn** içinde mevcut dört haneli şifrenizi girin ve **ARA** tuşuna basın.
- 2) Doğru girildiği takdirde, aşağıdaki ayarlar listesi sırasıyla ekrana gelecektir.
- 3) Değiştirmek veya ayarlamak istediğiniz menüye ▼ ve ▲ tuşlarını kullanarak ulaşabilirsiniz.
- 4) Değiştirmek veya ayarlamak istediğiniz menü ekrandayken, **ARA** tuşuna basarak ayarları yapabilirsiniz.

- (1) **KARŞILAMA EKRANI** değiştirme menüsü
- (2) **KAPI ŞİFRESİ** değiştirme menüsü
- (3) **AYAR ŞİFRESİ** değiştirme menüsü
- (4) **DAİRE ŞİFRESİ** değiştirme menüsü
- (5) **İSİM LİSTESİ** değiştirme menüsü
- (6) **KAPI GEÇİŞ LİSTESİ** değiştirme menüsü
- (7) **KAPI AÇMA SÜRESİ** değiştirme menüsü
- (8) **KART TANITMA** değiştirme menüsü
- (9) **KART SİLME** değiştirme menüsü

15 sn içinde panel üzerinde herhangi bir işlem yapılmazsa, panel karşılama ekranına (bekleme modu) geçer.

Tuş	1. Karakter	2. Karakter	3. Karakter	4. Karakter	5. Karakter	6. Karakter	7. Karakter
0	Boşluk	0	:	;	()	/
1	Nokta (.)	Virgül (,)	?	!	-	&	1
2	A	B	C	Ç	2		
3	D	E	F	3			
4	G	Ğ	H	I	İ	4	
5	J	K	L	5			
6	M	N	O	6	Ö		
7	P	Q	R	S	Ş	7	
8	T	U	V	8	Ü		
9	W	Y	Z	9			

KARŞILAŞMA EKRANI METNİNİ DEĞİŞTİRMEK İÇİN

KULLANICI MENÜSÜ
1<KARŞILAMA EKR>

- 1) Kullanıcı ayarları menüsüne giriniz.
- 2) **KARŞILAMA EKRANI** menüsündeyken **ARA** tuşuna basın.
- 3) Ekranda 1. Satır için yazmak istediğiniz metni Alfa Numerik Tuş Değerleri tablosundan yardım alarak yazın.
- 4) Yazım esnasında ▼ ve ▲ tuşları ile harfler arasında dolaşabilir, yanlış yazdığınız harfi **C** tuşu ile silebilirsiniz.
- 5) Doğru yazılmış 1. Satırda işlem bittikten sonra **ARA** tuşuna basarak 2. Satıra geçin.
- 6) **ARA** tuşu ile tekrar **KULLANICI MENÜSÜ** , **KARŞILAMA EKRANI** kısmına döndüğünüzde, karşılama ekranı metniniz kaydedilmiş olur.

KAPI AÇMA ŞİFRESİ DEĞİŞTİRMEK İÇİN

KULLANICI MENÜSÜ
2<KAPI ŞİFRESİ >

- 1) Kullanıcı ayarları menüsüne giriniz.
- 2) **KAPI ŞİFRESİ** menüsündeyken **ARA** tuşuna basın.
- 3) Ekranda **KAPI ŞİFRESİ GİRİN** -> yazısı görüldüğünde mevcut dört haneli şifrenizi girin ve **ARA** tuşuna basın.
- 4) Girdiğiniz şifre doğru ise ekranda **YENİ ŞİFRE** -> yazısı görülür, bu durumda belirleyeceğiniz dört haneli yeni şifrenizi girin.
- 5) Yanlış yazmanız durumunda **C** tuşuna basarak silebilir ve tekrar yazabilirsiniz.
- 6) **ARA** tuşuna basın, ekranda **KAYDEDİLİYOR** yazısını göreceksiniz. Bu durumda yeni kapı açma şifrenizi kaydetmiş olursunuz.

AYARLAR ŞİFRESİ DEĞİŞTİRMEK İÇİN

KULLANICI MENÜSÜ
3<AYAR ŞİFRESİ >

- 1) Kullanıcı ayarları menüsüne giriniz.
- 2) **AYARLAR ŞİFRESİ** menüsündeyken **ARA** tuşuna basın.
- 3) Ekranda **AYARLAR ŞİFRESİ GİRİN** -> yazısı görüldüğünde mevcut dört haneli şifrenizi girin ve **ARA** tuşuna basın.
- 4) Girdiğiniz şifre doğru ise ekranda **YENİ ŞİFRE** -> yazısı görülür, bu durumda belirleyeceğiniz dört haneli yeni şifrenizi girin.
- 5) Yanlış yazmanız durumunda **C** tuşuna basarak silebilir ve tekrar yazabilirsiniz.
- 6) **ARA** tuşuna basın, ekranda **KAYDEDİLİYOR** yazısını göreceksiniz. Bu durumda yeni ayarlar şifrenizi kaydetmiş olursunuz.

DAİRE ŞİFRESİ DEĞİŞTİRMEK İÇİN

KULLANICI MENÜSÜ
4<DAİRE ŞİFRESİ >

- 1) Kullanıcı ayarları menüsüne giriniz.
- 2) **DAİRE ŞİFRESİ** menüsündeyken **ARA** tuşuna basın.
- 3) Ekranda **DAİRE NO:** yazısı görülür, şifre verilecek olan daire numaranızı yazın ve ardından **ARA** tuşuna basın.
- 4) İlk defa şifre veriliyor ise ekranda **YENİ ŞİFRE** -> yazısı görülür, bu durumda belirleyeceğiniz dört haneli yeni şifrenizi girin.
- 5) Yanlış yazmanız durumunda **C** tuşuna basarak silebilir ve tekrar yazabilirsiniz.
- 6) **ARA** tuşuna basın, ekranda **KAYDEDİLİYOR** yazısını göreceksiniz. Bu durumda yeni şifrenizi kaydetmiş olursunuz.
- 7) Daha önce şifre verildiyse ekranda **ESKİ ŞİFRE** -> yazısı görülür, eski dört haneli şifrenizi girin.
- 8) Şifre doğru girildiği takdirde ekranda **YENİ ŞİFRE** -> yazısı görülür, bu durumda belirleyeceğiniz dört haneli yeni şifrenizi girin.
- 9) Yanlış yazmanız durumunda **C** tuşuna basarak silebilir ve tekrar yazabilirsiniz.
- 10) **ARA** tuşuna basın, ekranda **KAYDEDİLİYOR** yazısını göreceksiniz. Bu durumda yeni şifrenizi kaydetmiş olursunuz.

İSİM LİSTESİNE İSİM EKLEMEK VE DEĞİŞTİRMEK İÇİN

KULLANICI MENÜSÜ
5<İSİM LİSTESİ >

- 1) Kullanıcı ayarları menüsüne giriniz.
- 2) **İSİM LİSTESİ** menüsündeyken **ARA** tuşuna basın.
- 3) Ekranda **DAİRE NO:** yazısı görülür, isim verilecek olan daire numaranızı yazın ve ardından **ARA** tuşuna basın.
- 4) Yanlış yazmanız durumunda **C** tuşuna basarak silebilir ve tekrar yazabilirsiniz.
- 5) Doğru daire numarası yazıldı ise tekrardan **ARA** tuşuna basın.
- 6) Ekranda **İSİM GİRİNİZ:** yazısı görülür, bu durumda yazmak istediğiniz metni Alfa Numerik Tuş Değerleri tablosundan yardım alarak yazın.
- 7) Yazım esnasında ▼ ve ▲ tuşları ile harfler arasında dolaşabilir, yanlış yazdığınız harfi **C** tuşu ile silebilirsiniz.
- 8) Girmiş olduğunuz ismi **ARA** tuşuna basarak kaydedin.

KAPI GEÇİŞ LİSTESİ İNCELEMELİK İÇİN

KULLANICI MENÜSÜ
6<KAPIGEÇİŞ LİS>

- 1) Kullanıcı ayarları menüsüne giriniz.
- 2) **KAPI GEÇİŞ LİSTESİ** menüsündeyken **ARA** tuşuna basın.
- 3) Ekranda daire özel şifresiyle geçiş yapanların listesi görünecektir.
- 4) İlk satırda toplam kaç geçiş yapıldığı, ikinci satırda ise en son kaçınıcı geçişin ve hangi dairenin geçiş yaptığını belirten yazı görülür.
- 5) ▼ ve ▲ tuşları ile listeyi aşağı / yukarı kaydırarak kontrol edebilirsiniz.
- 6) Listenin maksimum kayıt uzunluğu 64 geçiştir, yani listeden son 64 geçişi kontrol etmek mümkündür.

KAPI AÇMA SÜRESİNİ DEĞİŞTİRMEK İÇİN

KULLANICI MENÜSÜ
7<KAPIAÇMA SÜR.>

- 1) Kullanıcı ayarları menüsüne giriniz.
- 2) **KAPI AÇMA SÜRESİ** menüsündeyken **ARA** tuşuna basın.
- 3) Ekranda **KAPI AÇMA SÜRESİ** -> yazısı ile birlikte fabrika çıkış süresi olan **1 sn** görülecektir.
- 4) Bu süreyi ▼ ve ▲ tuşları ile aşağı / yukarı kaydırarak **1 sn** ile **8 sn** arasında ayarlayabilirsiniz.
- 5) Belirlediğiniz süreyi ayarladıktan sonra **ARA** tuşuna basın, ekranda **KAYDEDİLİYOR** yazısını göreceksiniz. Bu durumda kapı açma süresini kaydetmiş olursunuz.

KART TANITMAK İÇİN

KULLANICI MENÜSÜ
8<KART TANITMA >

- 1) Kullanıcı ayarları menüsüne giriniz.
- 2) **KART TANITMA** menüsündeyken **ARA** tuşuna basın.
- 3) Ekranda **KULLANICI D. NO** -> yazısı görülecektir.
- 4) Kart ile geçiş yapmak isteyen dairenin numarasını yazın ve ardından **ARA** tuşuna basın.
- 5) Ekranda numarasını yazdığınız dairenin kart kapasitesini gösteren bir uyarı yazısı görülür ve hemen ardından **YENİ RFID KARTI YAKLAŞTIRIN** yazan bir uyarı daha görülür.
- 6) Bu uyarıyla birlikte elinizdeki **RFID KARTI** panelin alt kısmında bulunan kart okuyucuya yaklaşır. Bu durumda ekranda **KART KAYDEDİLDİ** yazacaktır.
- 7) Kartınızı kaydettikten hemen sonra ekranda **BAŞKA KART? (E / H)** sorusuyla karşılaşacaksınız. Daireye ait başka bir kartınız var ise **Evet(ARA)** tuşuna basın.
- 8) Başka bir **RFID KART** tanıtmak istemiyorsanız **Hayır (C)** tuşuna basın.
- 9) Her daire için en fazla 9 adet **RFID KART** tanımlayabilirsiniz.

KART SİLMEK İÇİN (DAİREYE ÖZEL KARTLAR)

KULLANICI MENÜSÜ
9<KART SİLME >

- 1) Kullanıcı ayarları menüsüne giriniz.
- 2) **KART SİLME** menüsündeyken **ARA** tuşuna basın.
- 3) Ekranda **KULLANICI D. NO** -> yazısı görülecektir.
- 4) Kartlarının silinmesini istediğiniz dairenin numarasını yazın ve ardından **ARA** tuşuna basın.
- 5) Ekranda **KARTLAR SİLİNDİ** yazısı görülecektir. Bu durumda numarasını yazdığınız daireye ait tüm **RFID KART** tanımları silinecektir.

TEKNİK VERİLER

GÜÇ TÜKETİMİ; BEKLEME MODUNDA	3W (18V-170mA) (AYDINLIKTA) "DAHİLİ BESLEME"
GÜÇ TÜKETİMİ; ARAMA MODUNDA	4W (18V-220mA) (KARANLIKTA) "DAHİLİ BESLEME"
MAKSİMUM DAİRE SAYISI	999 DAİRE
ŞİFRELERDE KULLANILABİLECEK RAKAM SAYISI	4 RAKAM
HER DAİREYE VERİLEN KART SAYISI (MAKSİMUM)	9 ADET KART
KULLANILABİLECEK KART SAYISI (MAKSİMUM)	999 x 9 ADET KART
KONUŞMA SÜRESİ	MAKSİMUM 250sn (ANTİ BLOKE SİSTEM İLE BELİRLENİR.)
KAPI KİLİDİNİN AÇIK KALMA SÜRESİ	KAPI KİLİDİNİN AÇIK KALMA SÜRESİ

PARAMETRE	İLK DEĞER	PARAMETRE	İLK DEĞER
AYARLAR ŞİFRESİ		ANTİBLOKE SÜRESİ	" 90 " sn
KAPI ORTAK ŞİFRESİ		ANTİBLOKE SÜRESİ 2	" 180 " sn
DAİRE SAYISI	" 380 "	EKRAN AÇIK KALMA SÜRESİ	" 20 " sn
AKTİF DİL	01 - TÜRKÇE	BAĞLANTI KANALI	DAİRE 1 - KAPICI 1
KAPI GEÇİŞ SAYISI	0	KARŞILAMA EKR. 1. SATIR	" visio "
GÖREVLİ DAİRE NO	" 995 "	KARŞILAMA EKR. 2. SATIR	" HOŞGELDİNİZ "
İLK DAİRE NO	" 1 "	DAİRE ŞİFRELERİ	OFF
KAPI AÇMA SÜRESİ	" 1 " sn	SİSTEM ŞİFRESİ	

*Fabrika Ayarlarına Dönüş Sonrası Yüklenen İlk Değerler

DİKKAT! BÜTÜN DİJİTAL KAPI PANELLERİMİZDE SİSTEM ŞİFRESİ, AYARLAR ŞİFRESİ VE KAPI ORTAK ŞİFRESİ STANDARTTIR. BİNANIZIN GÜVENLİĞİ İÇİN ŞİFRELERİNİZİ DEĞİŞTİRİNİZ. DEĞİŞTİRİLMİYEN ŞİFRELERDEN DOLAYI OLUŞAN PROBLEMLERDEN FİRMAMIZ SORUMLU DEĞİLDİR.

SİSTEM AYARLARI MENÜSÜ

DİKKAT! SİSTEM AYARLARI MENÜSÜ TÜM SİSTEMİN ÇALIŞMASINI ETKİLEYEBİLECEK DEĞİŞİKLİKLERE NEDEN OLABİLECEĞİNDEN DOLAYI, BU MENÜDE YAPILACAK İŞLEMLER İÇİN TEKNİK SERVİS BAYİLERİMİZ İLE İLETİŞİME GEÇİNİZ.

- 1) Panel karşılama ekranında iken (bekleme modu) , Sıfır (0) tuşa bastıktan sonra **C** tuşuna **5 sn** basılı tutun, ekrana **SİSTEM ŞİFRESİNİ GİRİN** -> yazısı gelecektir. **15 sn** içinde mevcut dört haneli sistem şifrenizi girin ve **ARA** tuşuna basın.
- 2) Doğru girildiği takdirde, aşağıdaki sistem ayarları listesi sırasıyla ekrana gelecektir.
- 3) Değiştirmek veya ayarlamak istediğiniz menüye ▼ ve ▲ tuşlarını kullanarak ulaşabilirsiniz.
- 4) Değiştirmek veya ayarlamak istediğiniz menü ekrandayken, **ARA** tuşuna basarak ayarları yapabilirsiniz.

- (1) **DAİRE SAYISI** değiştirme menüsü
- (2) **İLK DAİRE NO** belirleme menüsü
- (3) **GÖREVLİ NO** belirleme menüsü
- (4) **DİL SEÇİMİ** yapma menüsü
- (5) **BLOK NO** atama menüsü
- (6) **SİSTEM AYARLARI** değiştirme menüsü
- (7) **DAİRE PROGRAMI** değiştirme menüsü
- (8) **SİSTEM ŞİFRESİ** değiştirme menüsü
- (9) **EKSTRA KAMERA** menüsü
- (10) **FABRİKA AYARLARINA DÖNÜŞ** menüsü
- (11) **İSİMLERİ TOPLU SİLME** menüsü
- (12) **KARTLARI SİLME** menüsü
- (13) **İSİM LİSTESİNİ GERİ YÜKLE** menüsü

SİSTEM ŞİFRESİNİN UNUTULMASI DURUMUNDA RESETLEME İŞLEMİ İÇİN 0212 909 88 76 NUMARALI MÜŞTERİ HİZMETLERİMİZDEN ÜCRET KARŞILIĞI TEKNİK SERVİS HİZMETİ TALEP EDİLMELİDİR.

DAİRE SAYISINI DEĞİŞTİRMEK İÇİN

- 1) Sistem ayarları menüsüne giriniz.
- 2) **DAİRE SAYISI** menüsündeyken **ARA** tuşuna basın.
- 3) Ekranda **DAİRE SAYISINI GİRİN** -> yazısı görülecektir.
- 4) Paneli kullanacak olan dairenin numarasını yazın ve ardından **ARA** tuşuna basın.
- 5) Ekranda **KAYDEDİLİYOR** yazısı görülecektir. Bu durumda numarasını yazdığınız daire sayısı kaydedilmiş olur.

İLK DAİRE NO BELİRLEMEK İÇİN

- 1) Sistem ayarları menüsüne giriniz.
- 2) Panelden aranacak olan en düşük daire numarası buradan ayarlanır.
- 3) İlk daire no girin ve **ARA** tuşuna basın.

Not: İlk daire no, panelin arayabileceği en düşük daire numarasıdır. Binanızda daire numaraları 5'ten başlıyorsa 5 ilk daire no olarak ayarlanmalıdır.

GÖREVLİ NO BELİRLEMEK İÇİN

- 1) Sistem ayarları menüsüne giriniz.
- 2) **GÖREVLİ NO** menüsündeyken **ARA** tuşuna basın.
- 3) Ekranda **GÖREVLİ DAİRE NO GİRİN** -> yazısı görülecektir.
- 4) Görevli dairenin numarasını yazın ve ardından **ARA** tuşuna basın.

Not: Kapıcı ünitesi yerine daire ünitesi kullanıldıysa buraya o dairenin numarasını giriniz.

SİSTEM ŞİFRESİNİN UNUTULMASI DURUMUNDA RESETLEME İŞLEMİ İÇİN 0212 909 88 76 NUMARALI MÜŞTERİ HİZMETLERİMİZDEN ÜCRET KARŞILIĞI TEKNİK SERVİS HİZMETİ TALEP EDİLMELİDİR.

DİL SEÇİMİ YAPMAK İÇİN



- 1) Sistem ayarları menüsüne giriniz.
- 2) **DİL SEÇİMİ** menüsündeyken **ARA** tuşuna basın.
- 3) Ekranda **DİL SEÇİMİ 01 TÜRKÇE** yazısı görülecektir.
- 4) Bu durumda ▼ ve ▲ tuşları ile aşağı / yukarı kaydırarak dil seçenlerinizi ayarlayabilirsiniz.
- 5) Panel ekranında istediğiniz dil seçeneğini gördüğünüz zaman **ARA** tuşuna basın, ekranda **KAYDEDİLİYOR** yazısını göreceksiniz. Bu durumda paneliniz seçtiğiniz dil olacaktır.

BLOK NO ATAMAK İÇİN



- 1) Sistem ayarları menüsüne giriniz.
- 2) **BLOK NO** menüsündeyken **ARA** tuşuna basın.
- 3) Ekranda **BLOK NO GİRİN** -> yazısı görülecektir.
- 4) Bu durumda blok numarasını girin ve **ARA** tuşuna basın, ekranda **KAYDEDİLİYOR** yazısını göreceksiniz. Bu durumda blok numarası kaydedilmiş olacaktır.

SİSTEM AYARLARINI DEĞİŞTİRMEK İÇİN

- 1) Sistem ayarları menüsüne giriniz.
- 2) **SİSTEM AYARLARI** menüsündeyken **ARA** tuşuna basın.
- 3) ▼ ve ▲ tuşları ile aşağı / yukarı kaydırarak sırasıyla;
 - ANTİBLOKE SÜRE
 - EKLAN AÇIK SÜRE
 - EKLAN AÇIK SÜRE 2
 - EKLAN ON / OFF
 - BAĞLANTI KANALI
- 4) Parametlerin o anki değerlerini ekranda görebilirsiniz.
- 5) Değeri değiştirmek için **ARA** tuşuna basın.
- 6) Süre parametrelerini 10 ve 10un katı şeklinde giriniz.
- 7) Yeni değeri kaydedebilmek için **ARA** tuşuna basın.
- 8) Ekranda **KAYDEDİLİYOR** yazısı görülecektir. Bu durumda ayarlarınız kaydedilmiş olur.
- 9) **EKLAN ON / OFF** ve **BAĞLANTI KANALI** değişiklikleri için **ARA** tuşuna basın.
- 10) Dört farklı ayar kombinasyonunu görmek için sırayla ▼ ve ▲ tuşları ile aşağı / yukarı kaydırın.
- 11) Değişiklikleri kaydetmek için **ARA** tuşuna basın. Ekranda **KAYDEDİLİYOR** yazısı görülecektir. Bu durumda ayarlarınız kaydedilmiş olur.



SİSTEM ŞİFRESİNİN UNUTULMASI DURUMUNDA RESETLEME İŞLEMİ İÇİN 0212 909 88 76 NUMARALI MÜŞTERİ HİZMETLERİMİZDEN ÜCRET KARŞILIĞI TEKNİK SERVİS HİZMETİ TALEP EDİLMELİDİR.

DAİRE PROGRAMINI DEĞİŞTİRMEK İÇİN



- 1) Sistem ayarları menüsüne giriniz.
- 2) **DAİRE PROGRAMLAMA** menüsündeyken **ARA** tuşuna basın.
- 3) Ekranda **DAİRE ÜNİTELERİ PROGRAMLANACAK. EMİN MİSİNİZ?** yazısı görülecektir.
- 4) Daire ünitelerini paneldeki kayıtlı parametrelere göre programlamak istiyorsanız **ARA** tuşuna basın.
- 5) Programlamadan çıkmak istiyorsanız **C** tuşuna basmanız yeterlidir.

SİSTEM ŞİFRESİNİ DEĞİŞTİRMEK İÇİN



- 1) Sistem ayarları menüsüne giriniz.
- 2) **SİSTEM ŞİFRESİ** menüsündeyken **ARA** tuşuna basın.
- 3) Ekranda **SİSTEM ŞİFRESİNİ GİRİN** -> yazısı gördükten sonra, dört haneli sistem şifrenizi girebilirsiniz. Yanlış şifre yazdıysanız **C** tuşuna basarak silebilirsiniz.
- 4) Şifreyi onaylamak için **ARA** tuşuna basın.
- 5) Eğer girdiğiniz şifre doğru girildiyse ekranda sizden yeni bir şifre istenecektir.
- 6) Kaydetmek istediğiniz şifreyi tuşlayın. Yanlış şifre yazdıysanız **C** tuşuna basarak silebilirsiniz.
- 7) Yeni şifreyi onaylamak istiyorsanız **ARA** tuşuna basın. Ekranda **KAYDEDİLİYOR** yazısı görülecektir. Bu durumda sistem şifreniz kaydedilmiş olur.

EKSTRA KAMERA MENÜSÜNE GİRMEK İÇİN



- 1) Sistem ayarları menüsüne giriniz.
- 2) **EKSTRA KAMERA** menüsündeyken **ARA** tuşuna basın.
- 3) Ekranda **EKSTRA KAMERA / PANEL** -> yazısı görülecektir.
- 4) Fabrika çıkışında **PANEL** olarak ayarlanmış olan **EKSTRA KAMERA** modunu, sisteminizde 8'li kamera seçme modülü kullanıyorsanız, **Kamera Seçme Modülü** olarak ayarlamamız gerekmektedir.
- 5) Ayarı seçmek için **▼** ve **▲** tuşları ile aşağı / yukarı kaydırarak seçiminizi yapın. İşlemi kaydetmek için **ARA** tuşuna basın. Ekranda **KAYDEDİLİYOR** yazısı görülecektir. Bu durumda ekstra kamera seçiminiz kaydedilmiş olur.

SİSTEM ŞİFRESİNİN UNUTULMASI DURUMUNDA RESETLEME İŞLEMİ İÇİN 0212 909 88 76 NUMARALI MÜŞTERİ HİZMETLERİMİZDEN ÜCRET KARŞILIĞI TEKNİK SERVİS HİZMETİ TALEP EDİLMELİDİR.

FABRİKA AYARLARINA DÖNÜŞ MENÜSÜNE GİRMEK İÇİN



- 1) Sistem ayarları menüsüne giriniz.
- 2) **FABRİKA AYARLARINA DÖN** menüsündeyken **ARA** tuşuna basın.
- 3) Ekranda **FABRİKA AYARLARINA DÖNÜLSÜN MÜ?** yazısı görülecektir.
- 4) Fabrika ayarlarına dönmek istiyorsanız **ARA** tuşuna basın.
- 5) Panel karşılama ekranında **FABRİKA AYARLARINA DÖNÜYOR** yazısı görülecektir ve %100'e kadar dolacaktır.
- 6) Sistem %100 olduğunda panel fabrika ayarlarına dönmüş olacaktır.

PARAMETRE	İLK DEĞER	PARAMETRE	İLK DEĞER
AYARLAR ŞİFRESİ		ANTİBLOKE SÜRESİ	" 90 " sn
KAPI ORTAK ŞİFRESİ		ANTİBLOKE SÜRESİ 2	" 180 " sn
DAİRE SAYISI	" 380 "	EKRAN AÇIK KALMA SÜRESİ	" 20 " sn
AKTİF DİL	01 - TÜRKÇE	BAĞLANTI KANALI	DAİRE 1 - KAPICI 1
KAPI GEÇİŞ SAYISI	0	KARŞILAMA EKR. 1. SATIR	" visio "
GÖREVLİ DAİRE NO	" 995 "	KARŞILAMA EKR. 2. SATIR	" HOŞGELDİNİZ "
İLK DAİRE NO	" 1 "	DAİRE ŞİFRELERİ	OFF
KAPI AÇMA SÜRESİ	" 1 " sn	SİSTEM ŞİFRESİ	

*Fabrika Ayarlarına Dönüş Sonrası Yüklenen İlk Değerler

DİKKAT!

BÜTÜN DİJİTAL KAPI PANELLERİMİZDE SİSTEM ŞİFRESİ, AYARLAR ŞİFRESİ VE KAPI ORTAK ŞİFRESİ STANDARTTIR. BİNANIZIN GÜVENLİĞİ İÇİN ŞİFRELERİNİZİ DEĞİŞTİRİNİZ. DEĞİŞTİRİLMİYEN ŞİFRELERDEN DOLAYI OLUŞAN PROBLEMLERDEN FİRMAMIZ SORUMLU DEĞİLDİR.



SİSTEM ŞİFRESİNİN UNUTULMASI DURUMUNDA RESETLEME İŞLEMİ İÇİN **0212 909 88 76** NUMARALI MÜŞTERİ HİZMETLERİMİZDEN ÜCRET KARŞILIĞI TEKNİK SERVİS HİZMETİ TALEP EDİLMELİDİR.

İSİMLERİ TOPLU SİLME MENÜSÜNE GİRMEK İÇİN

- 1) Sistem ayarları menüsüne giriniz.
- 2) **İSİMLERİ TOPLU SİLME** menüsündeyken **ARA** tuşuna basın.
- 3) Ekranda **İSİM LİSTESİ SİLİNSİN Mİ?** yazısı görülecektir.
- 4) İsim listesini silmek istiyorsanız **ARA** tuşuna basın.
- 5) Panel karşılama ekranında **İSİM LİSTESİ SİLİNİYOR** yazısı görülecektir.
- 6) İsim listesini silmek istiyorsanız **ARA** tuşuna basın. Ekranda **İSİM LİSTESİ SİLİNİYOR** yazısı görülecektir ve %100'e kadar dolacaktır.
- 7) Sistem %100 olduğunda panelde kayıtlı tüm isim listesi silinmiş olacaktır.

KARTLARI TOPLU SİLME MENÜSÜNE GİRMEK İÇİN

- 1) Sistem ayarları menüsüne giriniz.
- 2) **KARTLARI SİLME** menüsündeyken **ARA** tuşuna basın.
- 3) Ekranda **TÜM KARTLARI SİLİNİYOR** yazısı görülecektir ve kartları silme işlemi başlayacaktır.
- 4) Yaklaşık **5 sn** içinde tüm kartlar silinecek ve panel karşılama ekranında **TÜM KARTLAR SİLİNDİ** yazısı görülecektir. Bu durumda silme işlemi tamamlanmış olur.

İSİM LİSTESİNİ GERİ YÜKLEME MENÜSÜNE GİRMEK İÇİN

- 1) Sistem ayarları menüsüne giriniz.
- 2) **İSİM LİSTESİNİ YÜKLE** menüsündeyken **ARA** tuşuna basın.
- 3) Ekranda **İSİM LİSTESİ GERİ YÜKLENİYOR!** yazısı görüldükten sonra dairelere ait isimler yedek hafızadan tek tek geri yüklenmeye başlar.
- 4) 380 dairenin isimleri geri yüklendikten sonra panel karşılama ekranında **İSİMLER GERİ YÜKLENDİ!** yazısı görülecektir. Bu durumda geri yükleme işlemi tamamlanmış olur.

SİSTEM ŞİFRESİNİN UNUTULMASI DURUMUNDA RESETLEME İŞLEMİ İÇİN 0212 909 88 76 NUMARALI MÜŞTERİ HİZMETLERİMİZDEN ÜCRET KARŞILIĞI TEKNİK SERVİS HİZMETİ TALEP EDİLMELİDİR.

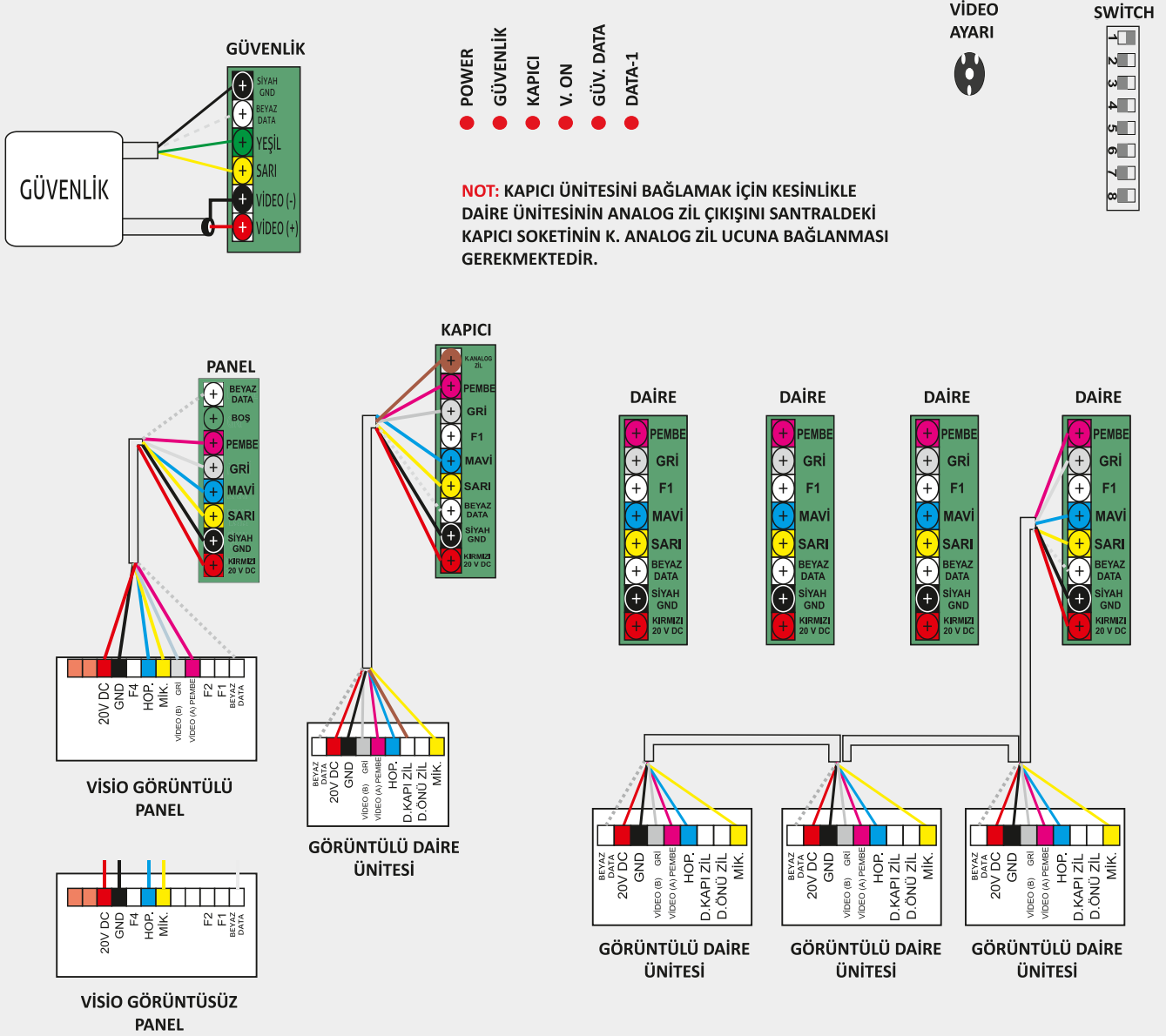

KAPICI ÜNİTESİ, DAİRE ÜNİTESİ MODELİ İLE AYNI OLMASI GEREKMEKTEDİR.

TESİSATTAN GELEN KABLOLARI, DAİRE ÜNİTESİNİN KLEMENSİNDEN ÇIKARTTIKTAN SONRA BAĞLAYINIZ.

POWER LED: GÜÇ KARTINDAN ANA KARTA 20V GİRİŞ BAĞLANDIĞI ZAMAN YANAR.

GÜVENLİK LED: GÜVENLİK İLE DAİRE ÜNİTESİ ARASINDA GÖRÜŞME YAPILDIĞI ANDA YANAR.

KAPICI LED: KAPICI İLE DAİRE ÜNİTESİ ARASINDA GÖRÜŞME YAPILDIĞI ANDA LED YANAR.

GÜVENLİK DATA LED: GÜVENLİKTEN DAİRE ARAMASI YAPILDIĞINDA YANIP SÖNEREK SANTRALE ARAMA GELDİĞİNİ GÖSTERİR.

DATA-1 LED: ARAMALAR YAPILDIĞINDA YANIP SÖNEREK DATA VOLTAJINI SANTRALE GELDİĞİNİ GÖSTERİR.

SWİTCH: 1DEN 4E KADARI BLOK KODLAMASI İÇİN KULLANILIR.

VIDEO AYARI: GÖRÜNTÜ VOLTAJINI AYARLAMAK İÇİN KULLANILIR.

DİKKAT

PANEL DAİRE ARASINDA KULLANMIŞ OLDUĞUNUZ KABLODA KOALSİYEL KABLO VARSA KOAKSİYEL KABLO 3 NOLU KLEMENSE EK OLARAK BAĞLANIR. KOAKSİYEL KABLO KESİNLİKLE 4 VE 5 NOLU (VİDEO A VE VİDEO B) KLEMENSLERE BAĞLANIR.

DİKKAT

SİSTEMDE KAPICI, GÜVENLİK VE ARAMA MODÜLÜ YOKSA 9 NOLU KABLO İLE 3 NOLU KABLO KISA DEVRE YAPILACAK, KISA DEVRE YAPILMAZSA DAİRE ÜNİTESİNİN LEDİ SÜREKLİ YANIP SÖNER.

DİKKAT

SİSTEMDE AHİZELİ DİYAFON KULLANILACAK İSE BESLEME ÜNİTESİ OLARAK BLOK SANTRALİ KULLANILMALIDIR.

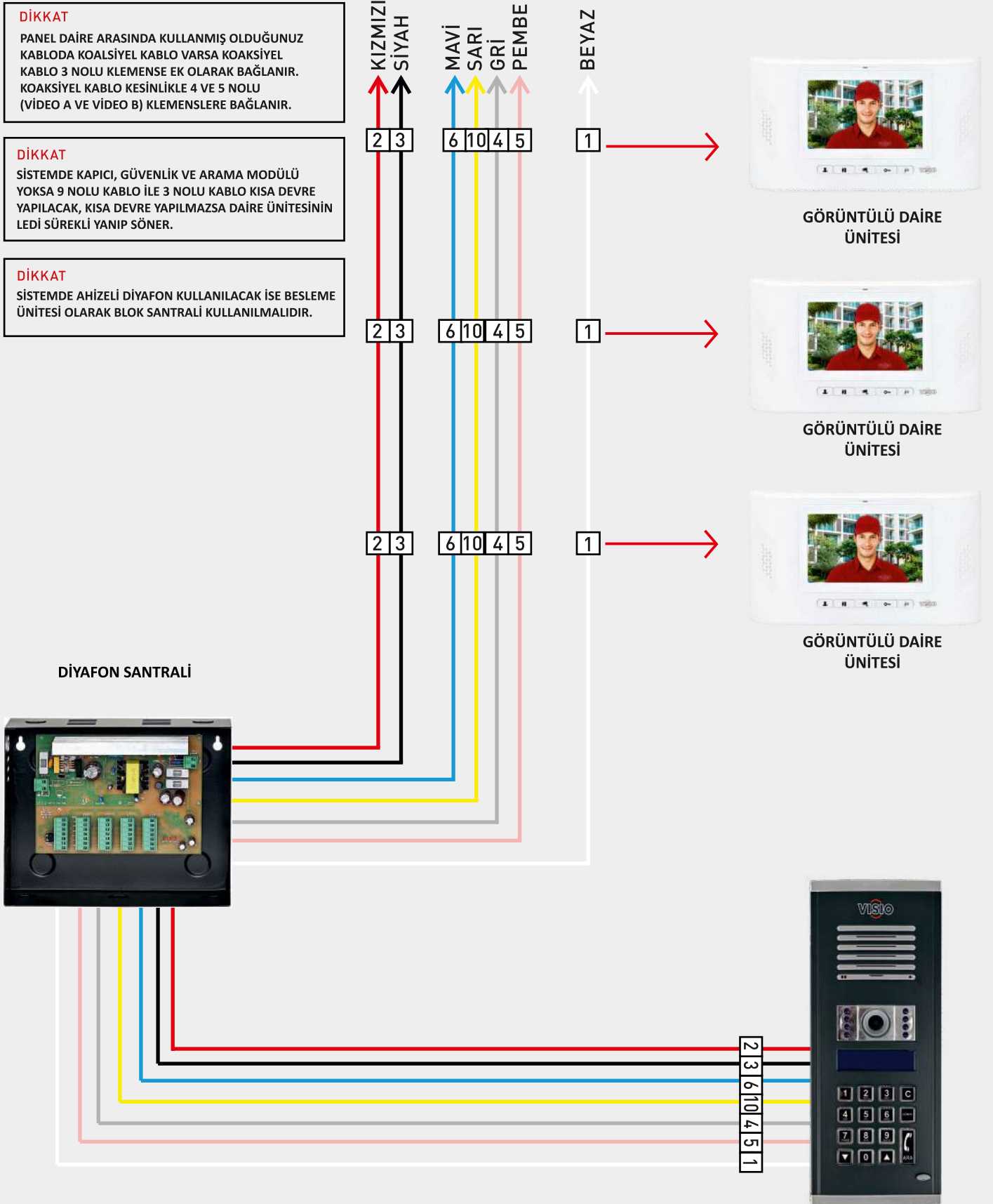

DİKKAT

SİSTEMDE AHİZELİ DİYAFON KULLANILACAK İSE BESLEME ÜNİTESİ OLARAK BLOK SANTRALİ KULLANILMALIDIR.

GÜVENLİK TELEFONU

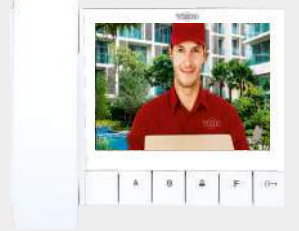
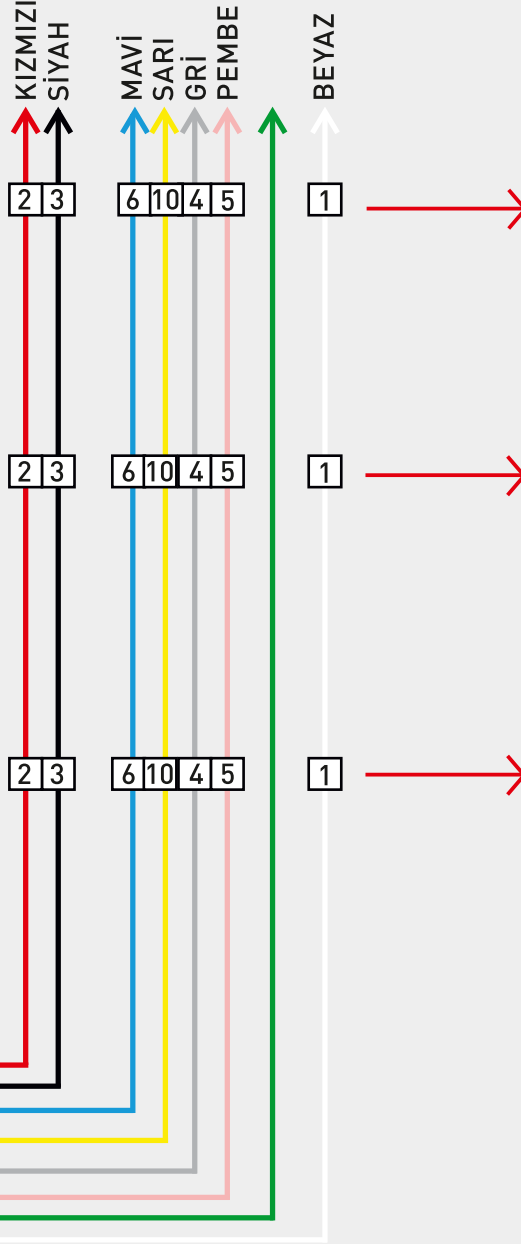

GÖRÜNTÜLÜ DAİRE ÜNİTESİ

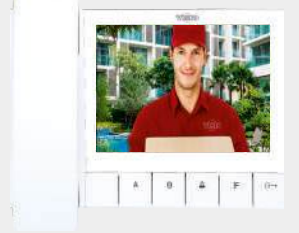

GÖRÜNTÜLÜ DAİRE ÜNİTESİ

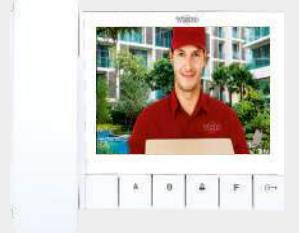

GÖRÜNTÜLÜ DAİRE ÜNİTESİ



2 3 6 10 4 5 1

DİKKAT! HATTIN EN SONUNDA OLAN DAİRELERİN **PEMBE** VE **GRİ** KABLolarI ARASINA 75 ohm DİRENÇ TAKILARAK ANAHAT SONLANDIRILMALIDIR.



**DAİRE SAYISINA GÖRE
SANTRAL VEYA BESLEME ÜNİTESİ**

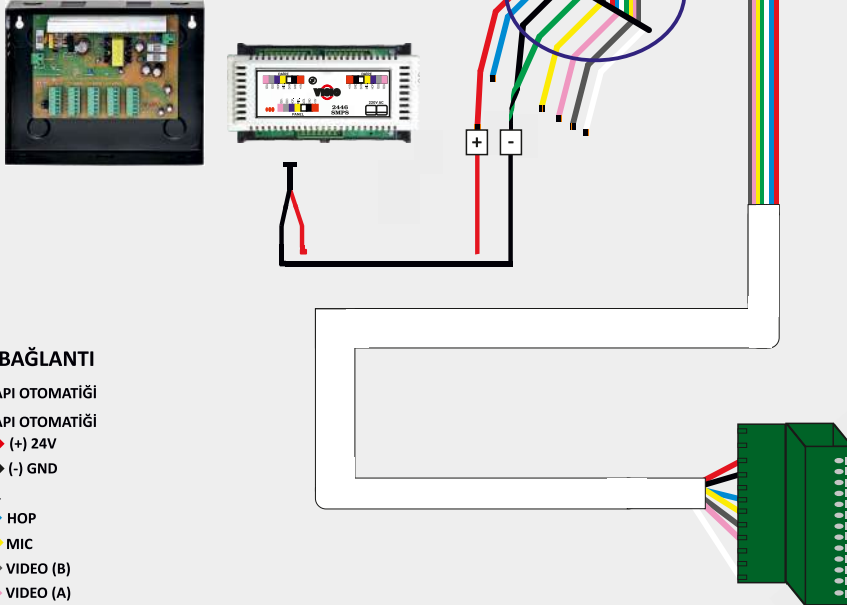

PANEL BAĞLANTI

- KAPI OTOMATIĞI
- KAPI OTOMATIĞI
- 2 → (+) 24V
- 3 → (-) GND
- F4
- 6 → HOP
- 10 → MIC
- 4 → VIDEO (B)
- 5 → VIDEO (A)
- F2
- F1
- 1 → DATA



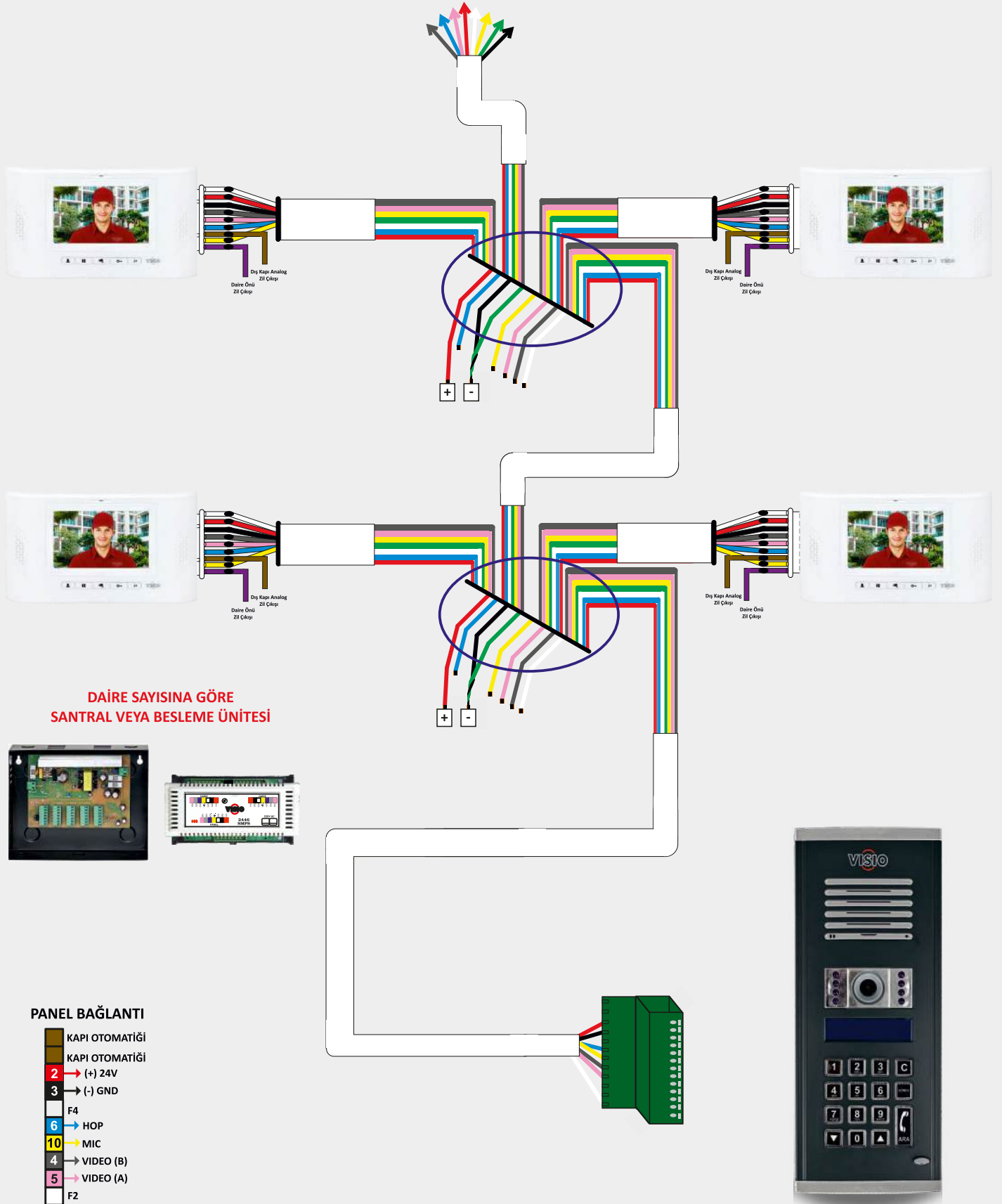

DİKKAT! HATTIN EN SONUNDA OLAN DAİRELERİN PEMBE VE GRİ KABLOLARI ARASINA 75 ohm DİRENÇ TAKILARAK ANAHAH SONLANDIRILMALIDIR.

MONTAJDA DİKKAT EDİLMESİ GEREKEN NOKTALAR

İlave sıralı panellerde toplam buton sayısı 20'yi geçtiğinde ayrı bir güç transformatörü kullanılmalıdır.

- Kablo uçlarını 5 mm'den fazla sıyırmayınız.
- Montaj yaparken, kablo renkleri ile terminal renklerinin birbirine uyuşmasına dikkat ediniz.
- Montajda uygun uçlu tornavida kullanmaya özen gösteriniz.
- Analog Zil Paneli'nde çıkış gerilimi 15V - 15W değerinde olan "Güç transformatörü" ile beslemeniz tavsiye edilir. Aksi takdirde sistemde meydana gelebilecek arızalar firmamızın sorumluluk kapsamı dışındadır.

DİKKAT!

- Analog Zil Paneli'ni direkt yağmur suyuna maruz kalacak yerlere monte etmeyiniz.
- Ünitelere bağlantı şemasında gösterilenler dışında herhangi bir kablo bağlamayınız.
- Montaj anında kablo renklerini doğru görmek için uygun ışıkta çalışınız.
- Daire ünitelerinin ve zil panelinin yetişkin insanların omuz hizasına gelecek şekilde monte edilmesi tavsiye edilir.

ANALOG ZİLLİ DAİRE ÜNİTESİ KLEMENS TANIMLARI

- 1) Dış kapıdan direkt gelen zil girişi
- 2) Ünitelerin besleme girişi (+)
- 3) Ünitelerin besleme çıkışı (-)
- 4) Fonksiyon kontrol çıkışı
- 5) Giden - Gelen ses
- 6) Daire önü butonundan gelen zil girişi
- 7) Zil devresi besleme girişi

■ Giden - Gelen ses (Daire)

■ Fonksiyon Kontrol

■ Ünitelerin Besleme Çıkışı (-)

■ Ünitelerin Besleme Girişi (+)

■ 15V AC Besleme Girişi -1

■ 15V AC Besleme Girişi -2 & Kapı Otomatığı Klemensi -1

■ Kapı Otomatığı Klemensi -2

■ A Etiketli Klemens

A: Merdiven Otomatığı Modülü Bağlantısında kullanılır.

B: Merdiven Otomatığı Modülü Bağlantısında kullanılır.

ANALOG ZİLLİ DAİRE ÜNİTESİ KLEMENS TANIMLARI

- 1) Boş
- 2) Ünitenin besleme girişi (+)
- 3) Ünitenin besleme çıkışı (-)
- 4) Fonksiyon kontrol çıkışı
- 5) Giden - Gelen ses
- 6) Boş



VİSİO SESLİ DİYAFON

DiĞER DAİRE ÜNİTELERİNE GİDER

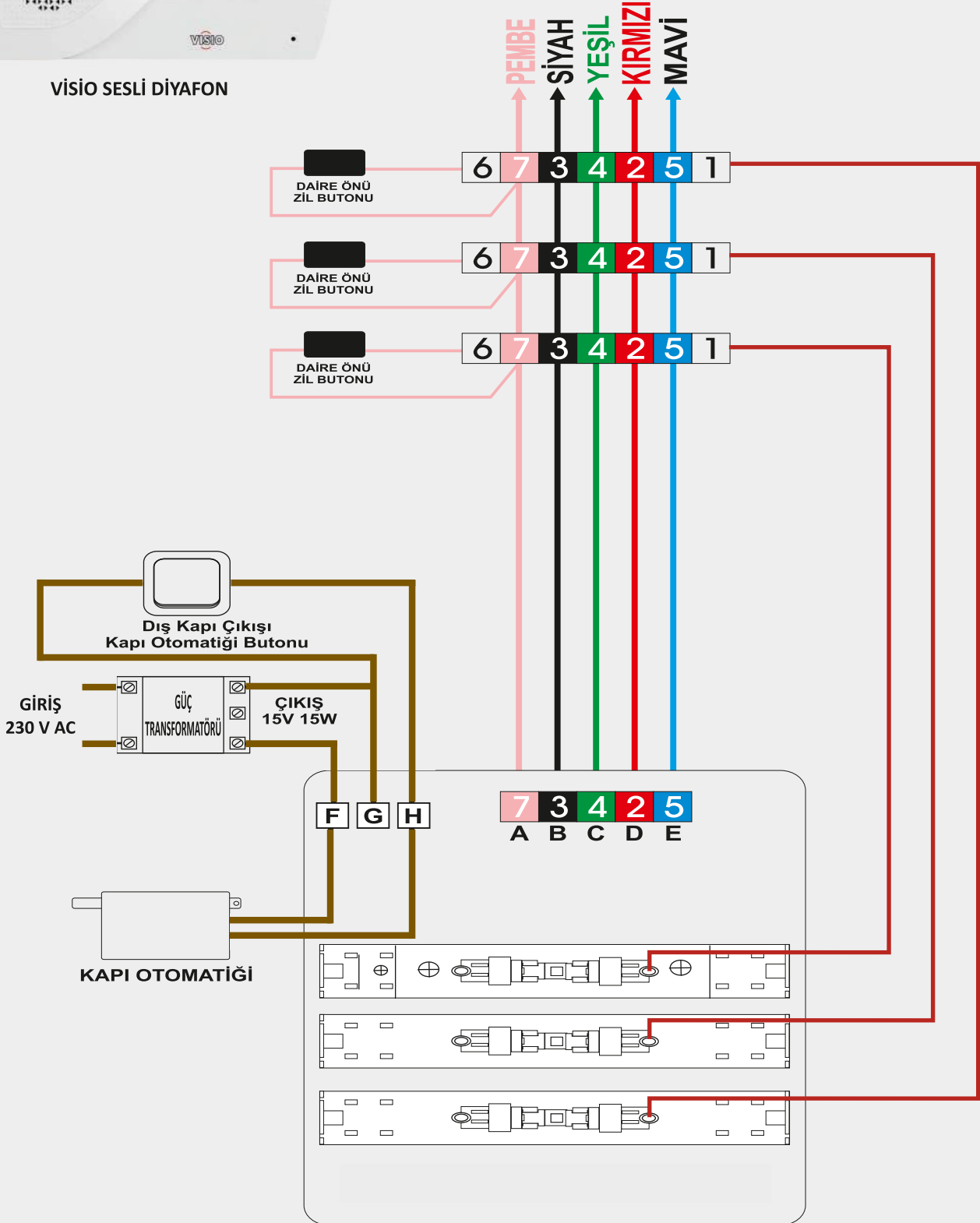

HER BUTONDAN KENDİ DAİRESİNE DİREKT ZİL TELİ ÇEKİLMEKTEDİR.



VİSİO SESLİ TELEFON DİYAFON

DİĞER DAİRE ÜNİTELERİNE GİDER

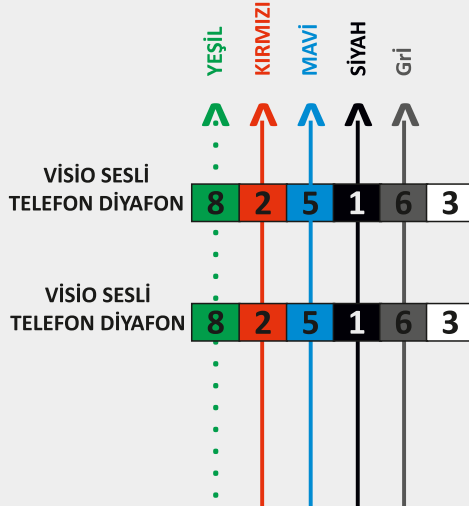

8 NOLU KLEMENS ROLE MODÜLÜ İLE MERDİVEN OTOMATIĞI, ASANSÖR ÇAĞIRMA GİBİ UYGULAMALAR İÇİN KULLANILIR.

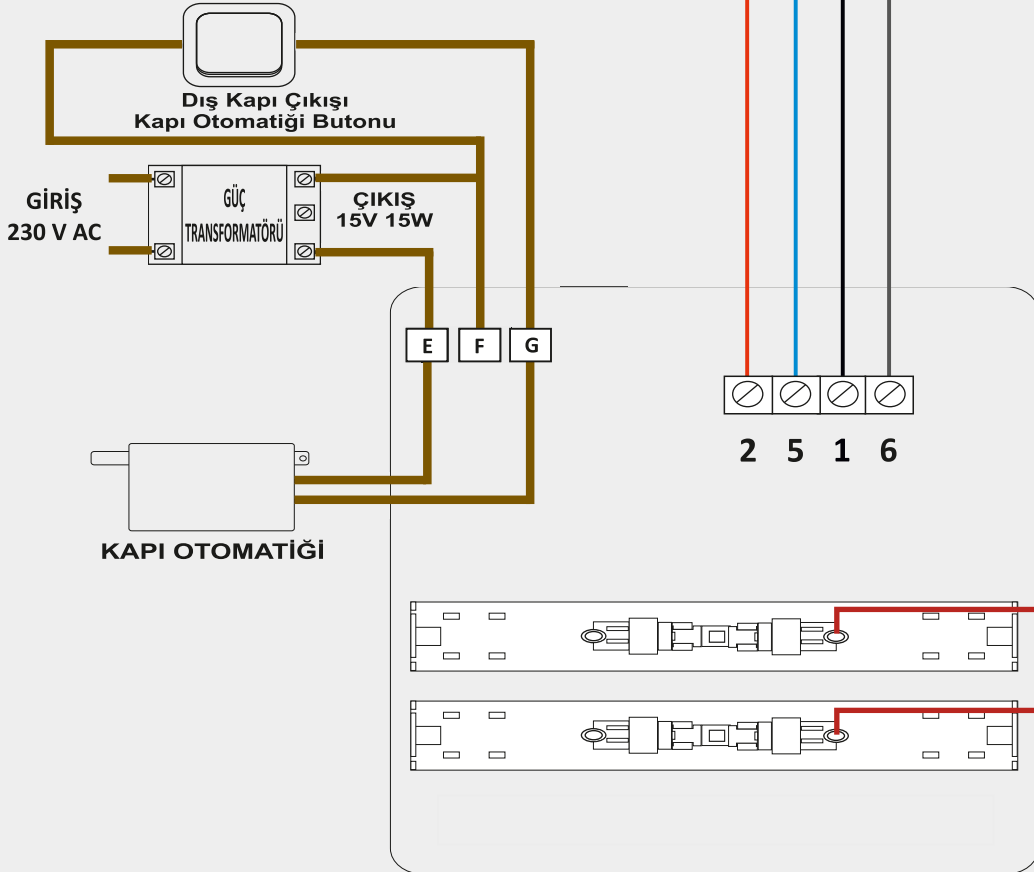

HER BUTONDAN KENDİ DAİRESİNE DİREKT ZİL TELİ ÇEKİLMEKTEDİR.



Dijital Sisteme Uyumlu
Sesli Diyafon



Dijital Sisteme Uyumlu
Sesli Telefon Diyafon







- Daire No ve Blok No kodlaması sadece Dijital Sisteme Uyumlu Sesli Diyafon ve Dijital Sisteme Uyumlu Sesli Telefon Diyafon için uygulanır.
- Görüntüsüz Diyafon Sistemlerinde her kattan panele kablo çekildiği için Daire No ve Blok No kodlamaya gerek yoktur.
- Görüntülü Diyafon Sistemlerinde daire içi ünitenin servis menüsünden Daire No ve Blok No kodlamasını dijital olarak yapabilirsiniz.

DAİRE NO	DAİRE NO	DAİRE NO	DAİRE NO	DAİRE NO	DAİRE NO	DAİRE NO	DAİRE NO	BLOK NO
1	33	65	97	129	161	193	225	1
2	34	66	98	130	162	194	226	2
3	35	67	99	131	163	195	227	3
4	36	68	100	132	164	196	228	4
5	37	69	101	133	165	197	229	5
6	38	70	102	134	166	198	230	6
7	39	71	103	135	167	199	231	7
8	40	72	104	136	168	200	232	8
9	41	73	105	137	169	201	233	9
10	42	74	106	138	170	202	234	10
11	43	75	107	139	171	203	235	11
12	44	76	108	140	172	204	236	12
13	45	77	109	141	173	205	237	13
14	46	78	110	142	174	206	238	14
15	47	79	111	143	175	207	239	15
16	48	80	112	144	176	208	240	
17	49	81	113	145	177	209	241	
18	50	82	114	146	178	210	242	
19	51	83	115	147	179	211	243	
20	52	84	116	148	180	212	244	
21	53	85	117	149	181	213	245	
22	54	86	118	150	182	214	246	
23	55	87	119	151	183	215	247	
24	56	88	120	152	184	216	248	
25	57	89	121	153	185	217	249	
26	58	90	122	154	186	218	250	
27	59	91	123	155	187	219	251	
28	60	92	124	156	188	220	252	
29	61	93	125	157	189	221	253	
30	62	94	126	158	190	222	254	
31	63	95	127	159	191	223	255	
32	64	96	128	160	192	224		

GÖRÜNTÜLÜ DİYAFON SİSTEMLERİNDE DAİRE NO KODLAMASI İÇİN

SERVİS MENÜSÜNE GİRİŞ

Bu menüde sistem ile ilgili ayarlar bulunur. Servis menüsüne giriş için aşağıdaki adımları uygulayın.

- 1)  butonuna basılı tutunuz.
- 2)  butonunu bırakmadan aynı anda diğer elinizle  butonuna basılı tutunuz.
- 3)  butonuna basılı tutmaya devam ederken  butonundan elinizi çekiniz.
- 4)  butonuna 5 - 6 saniye süresince basılı tuttukten sonra menüye girebilirsiniz.



MENÜ EKRANI



BUTONU İLE EKRANDA SAĞ TARAFA GEÇİNİZ.



BUTONU İLE DAİRE NUMARANIZI BÜYÜTEBİLİRSİNİZ.

BUTONU İLE DAİRE NUMARANIZI KÜÇÜLTEBİLİRSİNİZ.



DAİRE NUMARASI KODLANDIKTAN SONRA  BUTONU İLE İÇ MENÜYE GERİ DÖNEBİLİRSİNİZ.







BUTONU İLE ÇIKIŞ GELİNİR,  BUTONU İLE ÇIKILIR.



BUTONU İLE EVET SEÇİLİR, İŞLEMİNİZ KAYDEDİLMİŞ OLUR.



TEKNİK KULLANIM KILAVUZU

-  0212 909 8 876
-  info@visio.com.tr
-  www.visio.com.tr
-  Oruçreis Mah. Giyimkent 4. Sk. No:40/A Esenler / İstanbul

